

KELER Csoport Bemutató előadás

Práger Ádám – KELER Zrt. Marketing és Ügyfélkapcsolati igazgató

**2010. április 26., Budapest
KELER Tájékoztató
Hotel Carat Budapest**



Az előadás tartalma

1. KELER Csoport bemutatása

2. KELER és a KELER KSZF tevékenységének bemutatása

3. KELER Csoport szerepe a gázpiacon



A KELER Csoport

KELER – Központi Értéktár

- Központi Elszámolóház és Értéktár (Budapest) Zrt.
- Alapítás 1993-ban, MNB, BÉT, BÁT
- 2004-ben szakosított hitelintézet
- KSZF szerep 2009-ig
- Saját tőke: 13 Mrd Ft

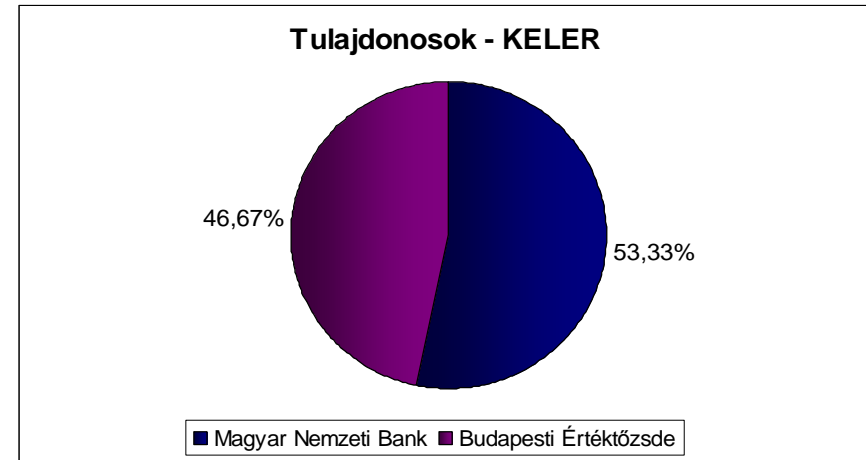

KELER KSZF – CCP

- KELER Központi Szerződő Fél Kft.
- Alapítás 2008-ban
- Működés 2009. január 1-től
- Saját tőke: 50 M Ft
- A KELER készfizető kezesként a KELER KSZF mögött

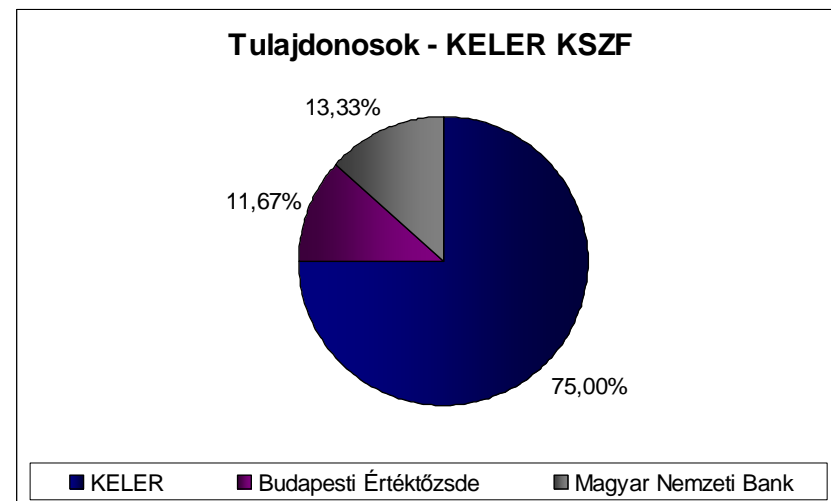

Kereskedés utáni infrastruktúrák szerepe

- Kereskedés utáni infrastruktúrák (Post-trade infrastructures): központi szerződőfél (CCP) és központi értéktár (CSD)
 - Céljuk az értékpapírok és pénzeszközök hatékony és biztonságos cseréjének elősegítése és megvalósítása

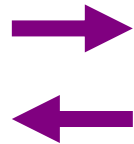

Kereskedés
utáni
infrastruktúrák

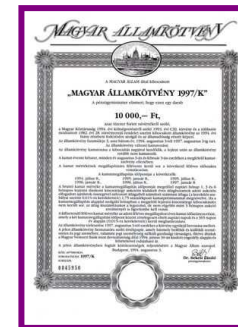
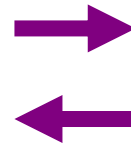

A kereskedés és elszámolás a tőkepiacon

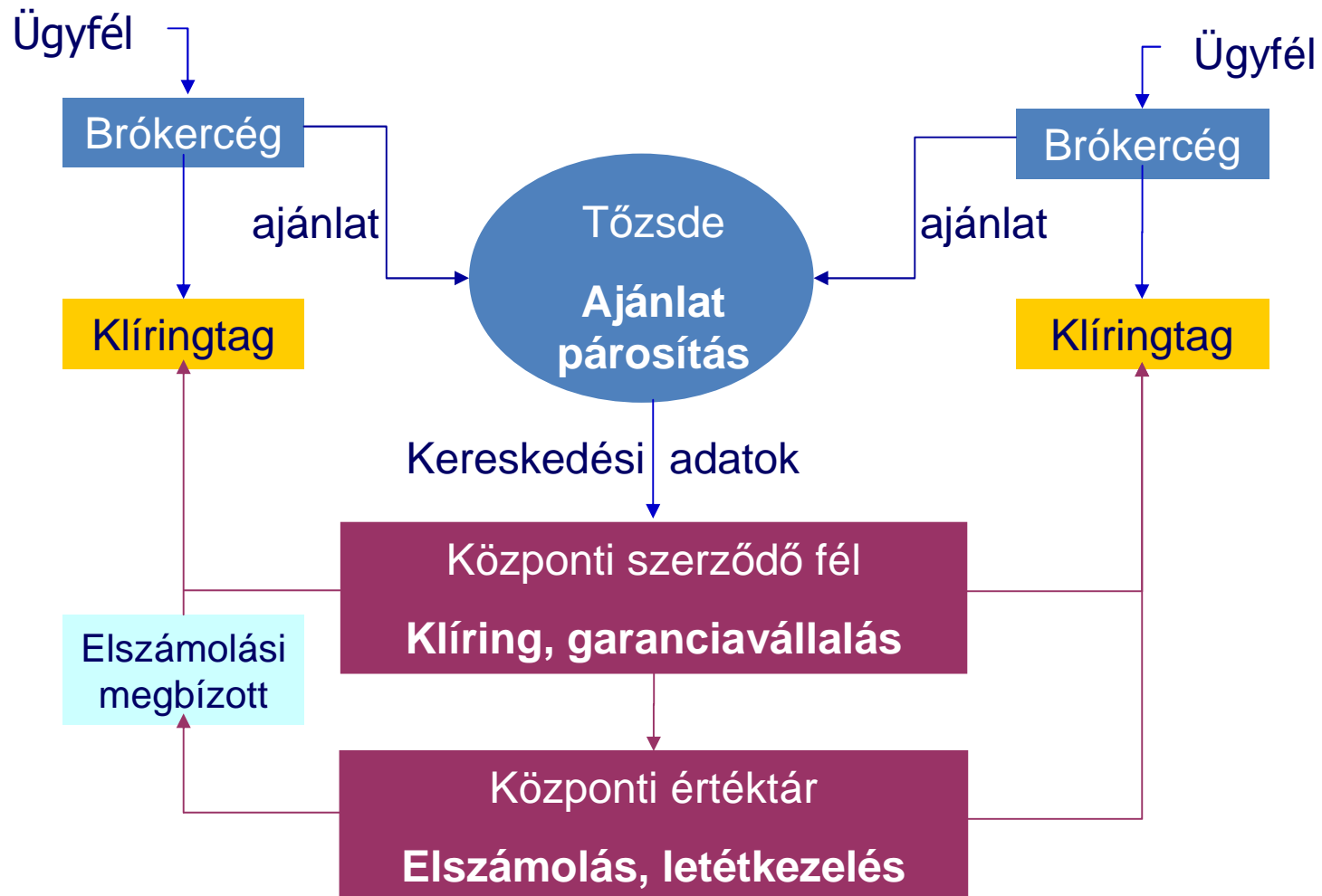

Kereskedés utáni infrastruktúrák



Az infrastruktúrák legfőbb feladatai I.

- **Klíring:**

A klíring a kereskedési megbízások feldolgozásának, egyeztetésének és megerősítésének a folyamata (Tpt.)

 - A kereskedést és az elszámolást köti össze
 - Célja az egyes szereplők (KLÍRINGTAGOK) pozícióinak kiszámolása bruttó vagy nettó elven, pozícióvezetés – a klíringtagok pozícióinak folyamatos nyilvántartása
- **Kockázatkezelés:**
 - **A központi szerződő fél (CCP) az eladó és a vevő közé áll, hogy garantálja az ügylet létrejöttét, azáltal, hogy nemteljesítés esetén a vétkes fél helyett teljesít**
 - Elősegíti a kereskedést, mert a feleknek nem kell egymás kockázatával számolni (ld. anonim kereskedés)
 - A biztosítérendszer egyes elemeinek meghatározása
 - Biztosítékszámítás (klíringtagok számára)
 - Nemteljesítések kezelése (irányítása)



A központi szerződő fél

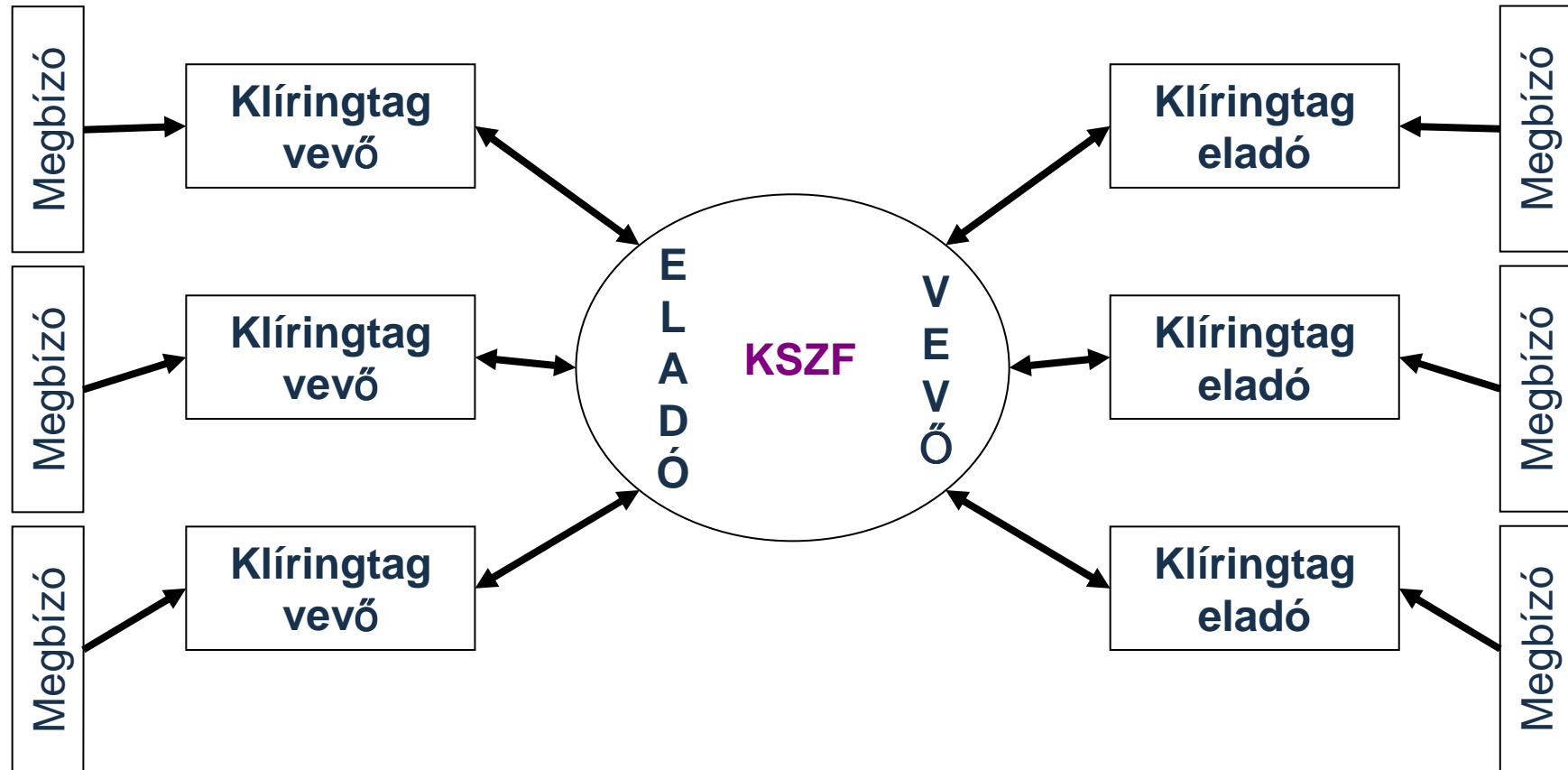

Az infrastruktúrák legfőbb feladatai II.

- **Elszámolás:** a tényleges terhelés és jóváírás folyamata ahol az értékpapír tulajdonjogát áthelyezi az eladóról a vevőre és ezzel egy időben a pénzeszközt átutalja a vevőtől az eladóhoz
 - Korábban fizikai teljesítéssel
 - Ma már elektronikusan, ritkán fizikai teljesítéssel



1. KELER Csoport bemutatása

2. KELER és a KELER KSZF tevékenységének bemutatása

3. KELER Csoport szerepe a gázpiacon



A KELER szolgáltatásai

- Központi értéktári tevékenységek
 - Dematerializáció – központi értékpapír-nyilvántartás
 - Központi értékpapírszámla-vezetés
 - Központi értékpapír-adatbázis karbantartás
 - ISIN allokáció
 - Társasági események kezelése
- Elszámolóházi tevékenységek
 - Garantált tőzsdei klíring és elszámolás a KSZF garanciavállalása mellett
 - Tőzsdén kívüli (OTC) elszámolás – nem garantált piac
 - Pénzszámla-vezetés
 - Nemzetközi elszámolások
- a KELER a fizetési rendszerek fontos résztvevője (GIRO, VIBER)



A KELER ügyfelei

- Hitelintézetek: bank, takarékszövetkezetek, fióktelepek
- Befektetési szolgáltatók, brókercégek
- Külföldi ügyfelek – nemzeti és nemzetközi központi értéktárak
- Értékpapír kibocsátók
- Egyéb:
 - Magyar Nemzeti Bank
 - Államadósság Kezelő Központ Zrt.
 - Magyar Államkincstár
 - Magyar Nemzeti Vagyonkezelő Zrt.
 - MAVIR – villamosenergia-piac számára szolgáltatás
- Július 1-től: FGSZ és a földgáz kiegyenlítő piac közvetlen résztvevői



A KELER KSZF ügyfelei, klíringtagság

- KELER KSZF ügyfelei: KLIRINGTAGSÁG: befektetési szolgáltatók, hitelintézetek, árutőzsdei szolgáltatók, fióktelepek
- Július 1-től: gázpiaci klíringtagok
- A jogviszony keletkezése
 - a klíringtagsági szerződés KELER KSZF és a klíringtag általi aláírásával
- A szerződés megkötésének előfeltételei
 - tevékenység végzésére jogosító felügyeleti engedély
 - KELER KSZF által támasztott tőkekövetelményeknek való megfelelés
 - elszámolási és pozícióvezetési szerződés megkötése a KELER-rel



Garantált elszámolású termékek

Részvények

- „A” kategóriás részvény
- „B” kategóriás részvény
- Szabad piac I. – QQQ
- Index

- Certifikát

- Befektetési jegy
- ETF

Áru szekció

- Gabona
- Arany

Hitelpapírok

- Vállalati kötvény
- Jelzáloglevél
- Államkötvény
- Diszkontkincstárjegy

Pénzügyi ügyletkör

- Kamat
- Deviza
- Keresztdeviza



Garanciarendszer, garanciaelemek

Egyéni biztosítékok:

- Alapszintű pénzügyi fedezet
- Árkülönbözet
- Alapbiztosíték
- Kiegészítő pénzügyi fedezet

Kollektív biztosítékok:

- Egyéni hozzájárulás a kollektív garancia alapokhoz

Saját eszközök:

- KELER KSZF saját tőke
- KELER készfizető kezessége



Biztosítékeszközök

- Széles körben elfogadott (likvid) eszközök (arányuk a biztosítékállományon belül, 2010. március):
 - Készpénz (magyar forint) (7,7%),
 - Devizák (0,5%),
 - Bankgarancia (0,0%),
 - Állampapírok (81,2%),
 - Részvények (8,9%),
 - Vállalati kötvények (1,7%)
- Az aktuális piaci árakat tükröző befogadási érték (napi értékelés, szükség esetén akár többször is)
- A piaci ár meghatározott %-kal csökkentve - az ár-, és likviditás kockázat csökkentésére



1. KELER Csoport bemutatása

2. KELER és a KELER KSZF tevékenységének bemutatása

3. KELER Csoport szerepe a gázpiacon



KELER Csoport kiemelt projektje

Gázpiaci elszámolás kialakítása 2010. július 1-ével

- Magas rendelkezésre állású infrastruktúra kialakítása
- Új piac informatikai támogatása
- Megfelelő biztonsági megoldások
- Új szolgáltatás jogi, szabályozási, számviteli feltételeinek kialakítása
- Ügyfelek felkészítése, oktatása



Főbb mérföldkövek

- 2009. május 5. – FGSZ elszámolóházi pályázat kiírása
- 2009. szeptember 30. – pályázat eredményhirdetése
- 2009. október 8. – FGSZ-KELER szerződéskötés
- 2010. február 5. – NFKP szabályzatról szóló MEH határozat
- 2010. március 1. – FGSZ-KELER közös tesztelés kezdete
- 2010. március 31. – KELER-KSZF szabályzatok benyújtása PSZÁF-nak
- 2010. május 3. – ügyféltesztek / próbaüzem kezdete
- **2010. július 1., 06:00 – NFKP piac indulása**



Szolgáltatások a gázpiac szereplőinek

- **NFKP-n végrehajtott ügyletek klíringje, elszámolása**
- **Gáznapri egyensúlytalanságok klíringje, elszámolása**

Ennek keretében:

- Gázpiaci klíringtagsági rendszer üzemeltetése
- Gázpiaci klíringtagi pozícióvezetés
- Garanciavállalás
- Biztosítékrendszer (egyéni elemek és GKGA – gázpiaci kollektív garanciaalap) üzemeltetése, folyamatos biztosíték számítás
- Pénzügyi teljesítés
- Nemeteljesítések kezelés

Kapcsolódó „általános” banki szolgáltatások:

- Pénz- és értékpapírszámla-vezetés
- Biztosíték eszközök nyilvántartása és –kezelése



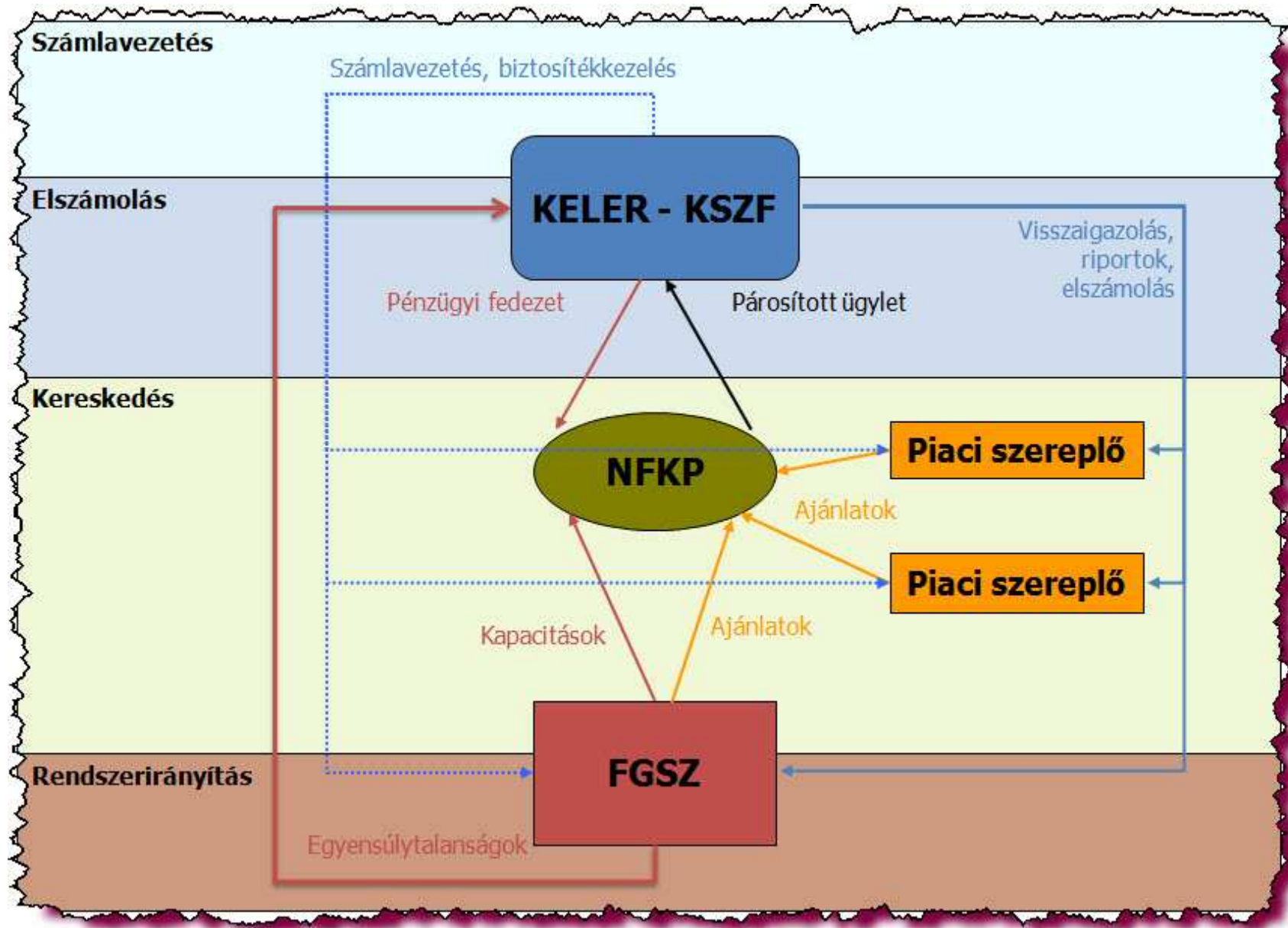

Köszönöm a figyelmet!

prager.adam@keler.hu



KELER

KELER KSZF